



Bazénový vysavač ProStar Vac Trendy

Návod



Poloautomatický vysavač s pulzní membránou, Jednoduché sestavení, Pro nadzemní i zapuštěné bazény, Čistí dno i stěny bazénu (stěny pouze při dostatečném výkonu filtrace), Minimální průtok čerpadla od 3,8m³/h, součástí balení je 9,6m hadice, Pro bazény s hloubkou od 80 cm do 180 cm
Seznam dílů – viz. Obrázek 1.



Sestavení

Nainstalujte spodní disk (A) a deflektor (C). Ujistěte se, že deflektor je řádně zacvaknutý a lze s ním volně otáčet. Viz. obrázek 2. Vypněte filtraci. Podle typu průchodu stěnou použijte dodané redukce a nástavce viz. obrázek 3. Připojte konec hadice (D) k tělu vysavače (B). Poté připojte hadici (D), jakmile vám dojdou hadice (D), pokračujte s připojováním hadice (E). Na druhé a třetí hadicové spojení umístěte závaží (K) zacvaknutím. Posouváním závaží dopředu a dozadu určujete sklon vysavače a jeho pracovní prostor.

Použijte hadice tak dlouhé, aby dosáhli k nejzaššímu bodu vašeho bazénu + další 2 části. Hadice kompletně zavodněte a znovu je připojte k průchodu stěnou nebo do skimmeru viz. obrázek 3. Zapněte filtraci. Regulátorem (G) můžete nastavovat sílu vysávání. Hadice skladujte v rovné a přímé poloze. Stočení hadice ji může poškodit a následně znefunkčnit vysavač.

Výměna membrány

Detalní přehled dílů viz. obrázek A. Zmáčkněte B2, ale neodstraňujte jej, zmáčkněte B5 (obrázek 6a). Nyní odstraňte B2 a ostatní příslušenství (obrázek 6b a 6c). Odstraňte B8, odšroubujte B9 a vyndejte membránu B3 (obrázek 6d).

Vložte novou membránu. Díl B9 nesmí být příliš utažený, může dojít k poškození membrány. Ujistěte se, že je membrána v jedné linii s tělem B6 (obrázek 6e). Znovu složte vysavač opakováním výše uvedených kroků v opačném pořadí.

Záruční podmínky se řídí reklamačním řádem společnosti Marimex CZ, s.r.o. na www.marimex.cz.

ZÁRUKA

2 roky



Kontakty

www.marimex.cz

Zákaznické centrum
tel.: 261 222 111

e-mail: info@marimex.cz

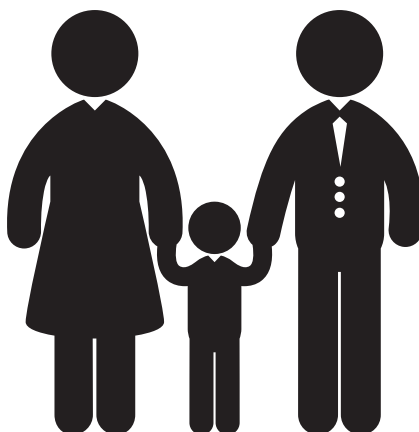

Chyby v tisku vyhrazeny.



Bazénový vysávač ProStar Vac Trendy

Návod



Poloautomatický vysávač s pulznú membránou, Jednoduché zostavenie, Pre nadzemné i zapustené bazény, Čistí dno i steny bazéna (steny iba pri dostatočnom výkone filtrácie), Minimálny prietok čerpadla od 3,8m³/h, súčasťou balenia je 9,6m hadica, Pre bazény s hĺbkou od 80 cm do 180 cm
Zoznam dielov - vid'. Obrázok 1.



Zostavenie

Nainštalujte spodný disk (A) a deflektor (C). Uistite sa, že deflektor je riadne zacvaknutie a je možné s ním voľne otáčať. Vid'. obrázok 2. Vypnite filtráciu. Podľa typu priechodu stenou použite dodané redukcie a nástavce vid'. obrázok 3. Pripojte koniec hadice (D) k telu vysávača (B). Potom pripojte hadicu (D), akonáhle vám dôjdu hadice (D), pokračujte s pripájaním hadice (E). Na druhej a tretej hadicové spojenie umiestnite závažia (K) zacvaknutím. Posúvaním závažia dopredu a dozadu určujete sklon vysávača a jeho pracovný priestor.

Použite hadice tak dlhé, aby dosiahli k nejzaššímu bodu vášho bazéna + ďalšie 2 časti. Hadica kompletne zavodnite a opäť pripojte k priechodu stenou alebo do skimmera vid'. obrázok 3. Zapnite filtráciu. Regulátorom (G) môžete nastavovať silu vysávania. Hadica skladujte v rovnej a priamej polohe. Stočení hadice ju môže poškodiť a následne znefunkčnúť vysávač.

Výmena membrány

Detalilní prehlad dielov vid'. obrázok A. Stlačte B2, ale neodstraňujte ho, stlačte B5 (obrázok 6a). Teraz odstráňte B2 a ostatné príslušenstvo (obrázok 6b a 6c). Odstráňte B8, odskrutkujte B9 a vyberte membránu B3 (obrázok 6d). Vložte novú membránu. Diel B9 nesmie byť príliš utiahnutý, môže dôjsť k poškodeniu

membrány. Uistite sa, že je membrána v jednej línii s telom B6 (obrázok 6e). Znovu zložte vysávač opakovaním vyššie uvedených krokov v opačnom poradí.

Záručné podmienky sa riadia reklamačným poriadkom spoločnosti Marimex SK, spol. s r.o. na www.marimex.sk.

Kontakty

<http://www.marimex.sk>

Zákaznícke centrum
tel.: +421 233 004 194

e-mail: info@marimex.sk

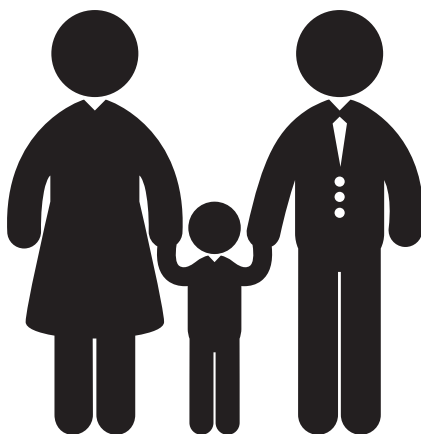

Chyby v tlači sú vyhradené.

Sauger ProStar Vac Trendy

Anweisungen



Halbautomatische Vakuumpulse-Membran-einfache Montage für ober- und bündig, sauber dem Beckenboden und die Wände (die Wände nur mit ausreichender Filtrationsleistung), minimale Pumpenförderstrom von 3,8 m³/h 9,6 m ist Schläuche enthalten, Pools mit Tiefe von 80 cm bis 180 cm Teiliste - siehe. Abbildung 1.



Versammlung

Installieren Sie die untere Scheibe (A) und den Deflektor (C). Stellen Sie sicher, dass der Deflektor ordnungsgemäß verriegelt ist und sich frei drehen kann. Siehe. Abbildung 2. Deaktivieren Sie die Filtration. Verwenden Sie je nach Durchgang durch die Wand die mitgelieferten Reduzierungen und Befestigungen, Abbildung 3. Befestigen Sie das Ende des Schlauchs (D) am Staubsaugerkörper (B). Dann schließen Sie den Schlauch (D), wenn Sie aus dem Schlauch (D) laufen, fahren Sie mit Verbindungsschlauch (E). Platzieren Sie an der zweiten und dritten Schlauchverbindung das Gewicht (K) durch Einrasten. Gewicht nach vorne und nach hinten bestimmen die Steigung des Staubsaugers und dem Arbeitsraum durch Verschieben.

Verwenden Sie Schläuche so lange, bis Sie den höchsten Punkt Ihres Pools + 2 weitere Teile erreichen. Die Schläuche vollständig umwickeln und wieder an den Durchgang durch die Wand oder den Skimmer anschließen. Abbildung 3. Schalten Sie die Filtration ein. Sie können die Saugleistung über die Steuerung (G) einstellen. Halten Sie die Schläuche gerade und gerade. Die Drehung des Schlauchs kann ihn beschädigen und anschließend den Staubsauger deaktivieren.

Membran austauschen

Für eine detaillierte Übersicht der Teile Abbildung A. Drücken Sie B2, aber entfernen Sie es nicht, drücken Sie B5 (Abbildung 6a). Entfernen Sie nun B2

und anderes Zubehör (Abbildung 6b und 6c). Entfernen Sie B8, schrauben Sie B9 ab und entfernen Sie die B3-Membran (Abbildung 6d). Setzen Sie eine neue Membrane ein. Teil B9 darf nicht zu fest angezogen werden, Membranschäden können auftreten. Stellen Sie sicher, dass sich die Membran in einer Linie mit dem B6-Körper befindet (Abbildung 6e). Setzen Sie den Staubsauger wieder zusammen, indem Sie die obigen Schritte in umgekehrter Reihenfolge wiederholen.

Die Garantiebedingungen unterliegen der Marimex CZ, s.r.o. unter www.marimex.cz.

Kontakte

<http://www.marimex.cz>

Kundencenter
tel.: +420 261 222 111

zakaznickecentrum@marimex.cz

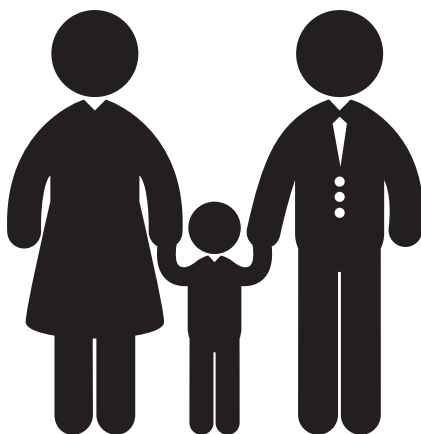

Druckfehler sind vorbehalten.



Odkurzacz Prostar Vac Trendy

Instrukcja



Półautomatyczny odkurzacz z impulsu membrany Prostar montaż Dla naziemnym i basenów naziemnych, czyści dno basenu i ścian (ściany tylko wtedy, gdy wystarczająca filtracja zasilania), minimalny przepływ pompy 3,8 m³/h, przy czym opakowanie zawiera 9,6 m przewód z basenami głębokość od 80 cm do 180 cm
Lista części - zob. Rysunek pierwszy



Kompilacja

Instalować płytę dolną (A), a osłony (C). Upewnij się, że jest prawidłowo defelktor zatrzaszkują i można go swobodnie obracać. See. Rysunek 2. Wyłącz filtrowanie. W zależności od przejścia przez ściany za pomocą dołączonego adaptera redukcji i zobaczyć. Rysunek 3. Połączyć koniec węża (D) do korpusu odkurzacza (B). Następnie podłącz wąż (d) po uruchomieniu z węża (D), przejdź do podłączenia węża (E). Na drugiej i trzeciej linii węża pozycji wagi (k) za pomocą zatrzaszku. Przesunięcie ciężaru do przodu i do tyłu określa nachylenie odkurzacza i jego pracy.

Za pomocą węża dostatecznie długo, aby dotrzeć do punktu swojego nejzaśšimu basen + 2 dodatkowe części. Przepłukać wąż całkowicie i podłącz go do przejścia przez ściany lub do Stolicy skimmer. Rysunek 3. Włącz filtrowanie. Regulator (G), można wyregulować podciśnienie zasilania. Wąż Przechowywać w prostej, pionowej pozycji. Wąż Twisted może ją uszkodzić, a następnie złamać odkurzacza.

Wymiana membrany

Detalilni przegląd części. Rysunek A. Prasa B2, ale nie to, naciśnij B5 (Rysunek 6a) usunąć. Teraz usunąć B2 i inne akcesoria (rysunek 6b i 6c). Usuń B8, B9 odkręcić B3 membrana (Rysunek 6d). Włożyć nową membranę. Część B9 nie być

zbyt mocno może uszkodzić membranę. Upewnij się, że membrana jest zgodny z B6 w organizmie (Rysunek 6e). Refold czystsze powtarzając powyższe kroki w odwrotnej kolejności.

Warunki gwarancyjne są regulowane przez spółkę Marimex CZ, Ltd. na www.marimex.cz.

Kontakt

<http://www.marimex.cz>

Centrum obsługi klienta
tel.: +420 261 222 111

zakaznickecentrum@marimex.cz

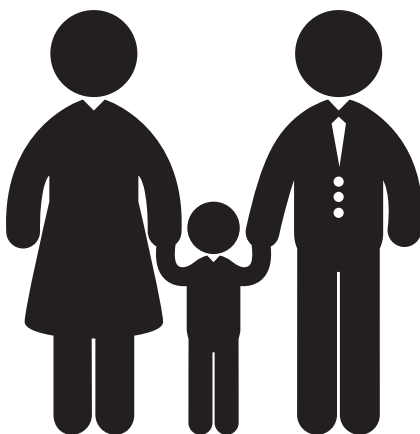

Błędy drukarskie.



ProStar Vac Trendy Pool Vacuum Cleaner

Instruction



Semi-automatic vacuum cleaner with pulse diaphragm, easy to assemble, for above-ground and recessed pools, clean bottom and pool walls (walls only with sufficient filtration performance), minimum pump flow rate from 3.8m³/h, included in the package is 9.6m hose, depth from 80 cm to 180 cm
Parts list - see. Figure 1.

Assembly



Install the lower disk (A) and the deflector (C). Ensure that the deflector is properly locked and can rotate freely. See. Figure 2. Turn off filtering. Depending on the type of passage through the wall, use the supplied reductions and attachments, Figure 3. Attach the end of the hose (D) to the vacuum cleaner body (B). Then connect the hose (D) as soon as the hose (D) is reached, continue with the hose (E). On the second and third hose connections, place the weight (K) by snapping. Moving the weights forward and backward determines the inclination of the vacuum cleaner and its working space.

Use hoses so long as to reach the highest point of your pool + 2 more parts. Completely hose the hoses and connect them again to the wall passage or to the skimmer. Figure 3. Turn on filtration. You can adjust the suction power by the controller (G). Keep the hoses in a straight and straight position. Hose rotation may damage it and subsequently disable the vacuum cleaner.

Replace diaphragm

For a detailed overview of parts, Figure A. Press B2, but do not remove it, press B5 (Figure 6a). Now remove B2 and other accessories (Figure 6b and 6c). Remove B8, unscrew B9 and remove B3 membrane (Figure 6d). Insert a new diaphragm. Part B9 must not be too tightened, membrane damage may occur. Ensure that

the membrane is in one line with the B6 body (Figure 6e). Reassemble the vacuum cleaner by repeating the above steps in reverse order.

The warranty terms are governed by the Marimex CZ, s.r.o. at www.marimex.cz.

Contact

<http://www.marimex.cz>

Customer Centre
tel.: +420 261 222 111

zakaznickecentrum@marimex.cz

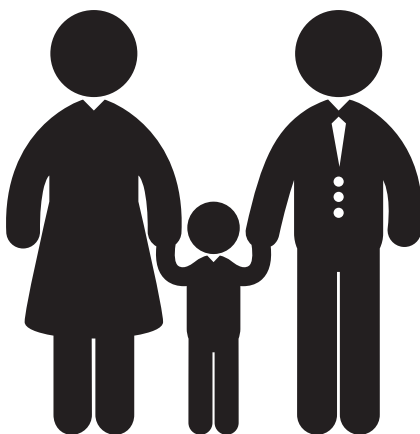

Print errors are reserved.

Tisztító

ProStar Vac Trendy

Utasítás



Félautomata porszívó egy impulzus membrán Egyszerű szerelés A föld feletti és föld medencék, tisztítja a medence alján és a falak (falak csak akkor, ha elegendő erő szűrés), minimális szivattyú 3,8 m³/h, a csomag tartalmaz egy 9,6m tömlő Medencék mélysége 80 cm és 180 cm
Parts List - lásd. ábra első

Összeállítás



Szereljük be az alsó lemezt (A) és a lemez (C). Győződjön meg róla, hogy megfelelően defelktor pattan be a helyére, és azt szabadon elforgatható. Lásd. 2. ábra kikapcsolása szűrés. Attól áthaladás a falon a mellékelt adapter csökkentése és látni. 3. ábra csatlakoztassa a tömlő végét (D), hogy a test a porszívó (B). Ezután csatlakoztassa a csövet (D), ha elfogy a tömlő (D), folytassa összekötő tömlőt (E). A második és a harmadik tömlő csatlakozás helyezze a súlyokat (K) pattintással. Eltolása a súlyt előre és hátra meghatározza a lejtőn a porszívót és munkaterület.

Használjon tömlő elég hosszú, hogy elérje azt a pontot a medence nejzaššimu + 2 további részeit. A szemet a tömlő teljesen, és csatlakoztassa újra átjutni a falon vagy a sikló látni. Ábra 3. Kapcsolja szűrés. Szabályozó (G), akkor állítsuk be a hatalmi vákuumot. Store tömlő egyenes és függőleges helyzetben. Twisted tömlő károsíthatja azt, majd eltörik a porszívó.

A membrán cseréje

Detalilni egy e-mailt az alkatrészek. Ábra A. Press B2, de ne vegye meg, nyomja meg a B5 (6a ábra). Most távolítsa el a B2 és egyéb kiegészítők (6b ábra és 6c). Távolítsuk B8, B9 csavarja, és távolítsa el a membrán B3 (ábra 6d). Tegyen be egy új membránt. Rész B9 ne legyen túl szoros károsíthatja a membránt. Ügyeljen

arra, hogy a membrán összhangban van a test B6 (ábra 6e). Újraahajtogatódni tisztább ismétlje meg a fenti lépéseket fordított sorrendben.

Garanciális feltételek által szabályozott vállalat MARIMEX CZ, Ltd. A www.marimex.cz.

Érintkezés

<http://www.marimex.cz>

Ügyfélközpont
tel.: +420 261 222 111

zakaznickecentrum@marimex.cz



A nyomdai hibák.

3.

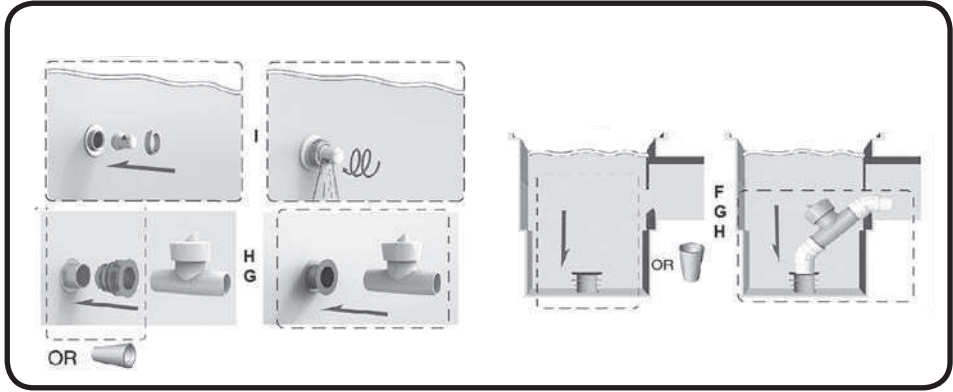

4.

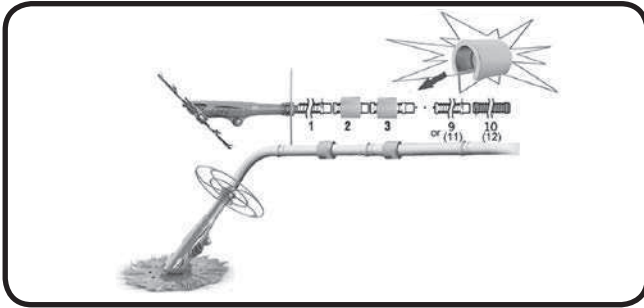

6.

